



小学生 规范汉字字帖

《小学生规范汉字字帖》编写组◎编

本册主编 仇宏斌

1年级上册



图书在版编目(CIP)数据

小学生规范汉字字帖. 1 年级. 上册 / 《小学生规范汉字字帖》编写组编; 仇宏斌本册主编. -- 南京: 河海大学出版社, 2021.6

ISBN 978-7-5630-6718-3

I. ①小… II. ①小… ②仇… III. ①汉字—硬笔字—小学—法帖 IV. ①G624.753

中国版本图书馆 CIP 数据核字 (2021) 第 085302 号

书 名 / 小学生规范汉字字帖. 1 年级. 上册
XIAOXUESHENG GUIFAN HANZI ZITIE YI NIANJI SHANGCE

书 号 / ISBN 978-7-5630-6718-3

范字书写 / 仇宏斌

本册配图 / 顾笑侗

责任编辑 / 张 砾

特约编辑 / 俞 婧

特约校对 / 吴 淼

装帧设计 / 杭永红

出版发行 / 河海大学出版社

地 址 / 南京市西康路 1 号 (邮编: 210098)

网 址 / <http://www.hhup.com>

电 话 / (025) 83737852 (总编室)

(025) 83722833 (发行部)

经 销 / 江苏省新华发行集团有限公司

排 版 / 南京布克文化发展有限公司

印 刷 / 南京玉河印刷厂

开 本 / 787 mm × 1092 mm 1/16

印 张 / 4.25

字 数 / 98 千字

版 次 / 2021 年 6 月第 1 版

印 次 / 2021 年 6 月第 1 次印刷

定 价 / 21.00 元



目 录

识字

1	天地人	01
2	金木水火土	03
3	口耳目	04
4	日月水火	06
5	对韵歌	08

汉语拼音

1	a o e	10
2	i u ü y w	11
3	b p m f	12
4	d t n l	14
5	g k h	15
6	j q x	16
7	z c s	18
8	zh ch sh r	19
9	ai ei ui	21
10	ao ou iu	22
11	ie üe er	24
12	an en in un ün	26
13	ang eng ing ong	29

课文

1	秋天	31
2	小小的船	32
3	江南	34



4 四季 36

识字

6 画 38
7 大小多少 39
8 小书包 41
9 日月明 43
10 升国旗 45

课文

5 影子 48
6 比尾巴 49
7 青蛙写诗 51
8 雨点儿 53
9 明天要远足 55
10 大还是小 56
11 项链 58
12 雪地里的画家 59
13 乌鸦喝水 61
14 小蜗牛 63



HOHAI UNIVERSITY PRESS



识字

① 天地人

新字 初识

tiān	dì	rén	nǐ	wǒ	tā
天	地	人	你	我	他

生字 摹写

tiān	笔顺：一 二 ㇇ 天							
	天	天	天	天	天	天	天	天
	天	天	天	天	天	天	天	天
笔画：4 部首：一 结构：独体字								
dì	笔顺：一 十 ㇇ 地地地							
	地	地	地	地	地	地	地	地
	地	地	地	地	地	地	地	地
笔画：6 部首：土 结构：左右								
rén	笔顺：ノ 人							
	人	人	人	人	人	人	人	人
	人	人	人	人	人	人	人	人
笔画：2 部首：人 结构：独体字								



nǐ	笔顺：丿 丨 丨 丨 丨 丨 丨 丨 丨								
你	你	你	你	你	你	你	你	你	你
	你		你		你		你		

笔画：7
部首：亻
结构：左右

wǒ	笔顺：丶 一 一 一 一 一 一 一 一								
我	我	我	我	我	我	我	我	我	我
	我		我		我		我		

笔画：7
部首：丿
结构：独体字

tā	笔顺：丿 丨 丨 丨 丨								
他	他	他	他	他	他	他	他	他	他
	他		他		他		他		

笔画：5
部首：亻
结构：左右

每课一字

中正
平正

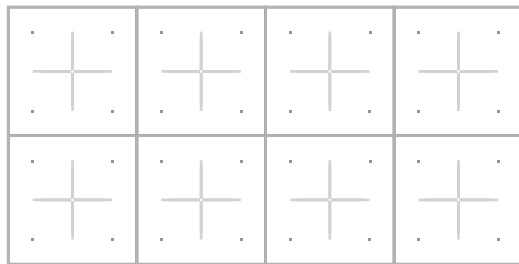

2 金木水火土

新字 初识

yī	èr	sān	sì	wǔ	shàng	xià
一	二	三	四	五	上	下

生字 摹写

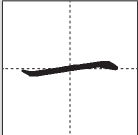
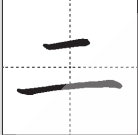
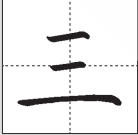
yī	笔顺：一					
 笔画：1 部首：一 结构：独体字	一	一	一	一	一	一
	一	一	一	一	一	一
èr	笔顺：一 二					
 笔画：2 部首：一 结构：独体字	二	二	二	二	二	二
	二	二	二	二	二	二
sān	笔顺：一 二 三					
 笔画：3 部首：一 结构：独体字	三	三	三	三	三	三
	三	三	三	三	三	三

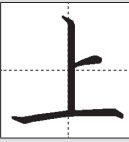

shàng	笔顺：丨 冫 上								
 笔画：3 部首：冫 结构：独体字	上	上	上	上	上	上	上	上	上
	上		上		上		上		

每课 一字

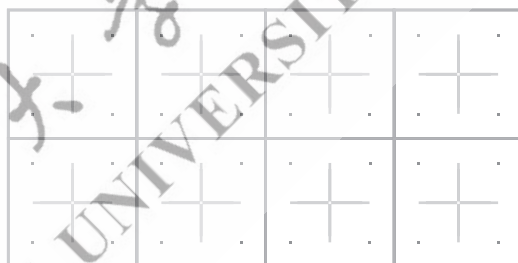
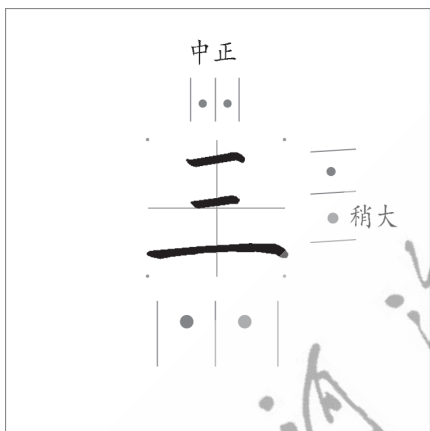











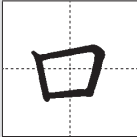







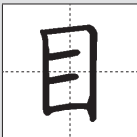







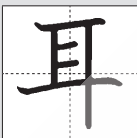







3 口耳目

新字 初识

kǒu	ěr	mù	shǒu	zú	zhàn	zuò
口	耳	目	手	足	站	坐



生字 摹写

<p>kǒu</p>	<p>笔顺: 丨 凵 口</p>								
<div style="border: 1px solid black; padding: 5px; text-align: center;">  </div> <p>笔画: 3 部首: 口 结构: 独体字</p>									
<p>mù</p>	<p>笔顺: 丨 冂 月 月 目</p>								
<div style="border: 1px solid black; padding: 5px; text-align: center;">  </div> <p>笔画: 5 部首: 目 结构: 独体字</p>									
<p>ěr</p>	<p>笔顺: 一 厂 丩 耳 耳</p>								
<div style="border: 1px solid black; padding: 5px; text-align: center;">  </div> <p>笔画: 6 部首: 耳 结构: 独体字</p>									
<p>shǒu</p>	<p>笔顺: 一 二 三 手</p>								
<div style="border: 1px solid black; padding: 5px; text-align: center;">  </div> <p>笔画: 4 部首: 手 结构: 独体字</p>									



每课 一字

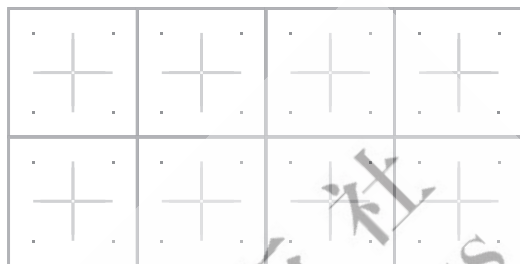
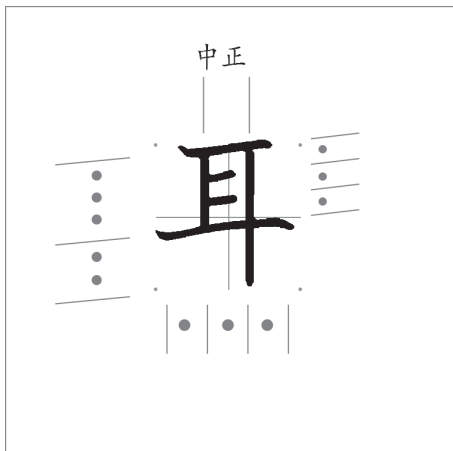

4 日月水火

新字 初识

rì	yuè	shuǐ	huǒ	shān	shí	tián	hé
日	月	水	火	山	石	田	禾

生字 摹写

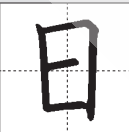
rì	笔顺: 丨 冂 月 日							
	日	日	日	日	日	日	日	日
	日	日	日	日	日	日	日	日
笔画: 4 部首: 日 结构: 独体字								



tián	笔顺：丨 冂 冂 田 田								
 笔画：5 部首：田 结构：独体字	田	田	田	田	田	田	田	田	田
	田		田		田		田		田

hé	笔顺：一 二 千 禾 禾								
 笔画：5 部首：禾 结构：独体字	禾	禾	禾	禾	禾	禾	禾	禾	禾
	禾		禾		禾		禾		禾

huǒ	笔顺：丶 丶 灬 火								
 笔画：4 部首：火 结构：独体字	火	火	火	火	火	火	火	火	火
	火		火		火		火		火

每课

一字

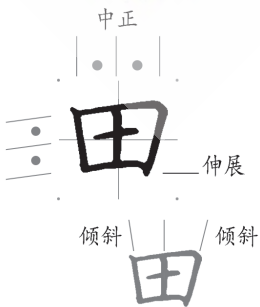

+	+	+	+
+	+	+	+

5 对韵歌

新字 初识

duì	yún	yǔ	fēng	huā	niǎo	chóng
对	云	雨	风	花	鸟	虫

生字 摹写

chóng		笔顺：丨 丨 丨 丨 丨 虫 虫					
<div style="border: 1px solid black; padding: 5px; display: inline-block; font-size: 2em;">虫</div> <p>笔画：6 部首：虫 结构：独体字</p>	虫	虫	虫	虫	虫	虫	虫
	虫	虫	虫	虫	虫	虫	虫
yún		笔顺：一 二 三 云					
<div style="border: 1px solid black; padding: 5px; display: inline-block; font-size: 2em;">云</div> <p>笔画：4 部首：一 结构：独体字</p>	云	云	云	云	云	云	云
	云	云	云	云	云	云	云
shān		笔顺：丨 山 山					
<div style="border: 1px solid black; padding: 5px; display: inline-block; font-size: 2em;">山</div> <p>笔画：3 部首：山 结构：独体字</p>	山	山	山	山	山	山	山
	山	山	山	山	山	山	山



每课 一字

Diagram showing the character '虫' (chong) with stroke order indicators. The top part shows the character with a vertical line and dots indicating the stroke path, labeled '中正' (Zhongzheng). The middle part shows the character with a horizontal line and dots, labeled '平正' (Pingzheng). The bottom part shows the character with a diagonal line and dots, labeled '倾斜' (Qinxie).

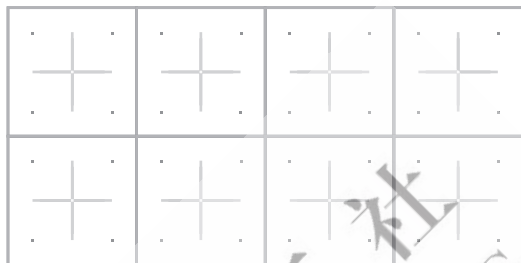

河海大学出版社 HOHAI UNIVERSITY PRESS



汉语拼音

1 a o e

拼音 摹写

a	a	a							
a	a	a							
a	a	a							
a	a	a							
o	o	o							
o	o	o							
o	o	o							
o	o	o							
e	e	e							
e	e	e							
e	e	e							
e	e	e							

河海大学出版社
HOHAI UNIVERSITY PRESS

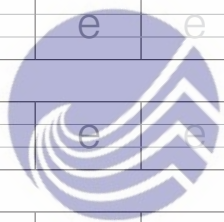

2 i u ü y w

拼音 摹写

i i i

i i i

i i i

i i i

u u u

u u u

u u u

u u u

ü ü ü

ü ü ü

ü ü ü

ü ü ü



河海大学出版社
HOHAI UNIVERSITY PRESS



y y y

y y y

y y y

y y y

w w w

w w w

w w w

w w w

河海大学出版社
HOHAI UNIVERSITY PRESS



3 b p m f

新字 初识

bà	mā
爸	妈

拼音 ▶ **摹写**

b	b	b							
---	---	---	--	--	--	--	--	--	--

b	b	b							
---	---	---	--	--	--	--	--	--	--

b	b	b							
---	---	---	--	--	--	--	--	--	--

b	b	b							
---	---	---	--	--	--	--	--	--	--

p	p	p							
---	---	---	--	--	--	--	--	--	--

p	p	p							
---	---	---	--	--	--	--	--	--	--

p	p	p							
---	---	---	--	--	--	--	--	--	--

p	p	p							
---	---	---	--	--	--	--	--	--	--

m	m	m							
---	---	---	--	--	--	--	--	--	--

m	m	m							
---	---	---	--	--	--	--	--	--	--

m	m	m							
---	---	---	--	--	--	--	--	--	--

m	m	m							
---	---	---	--	--	--	--	--	--	--

f	f	f							
---	---	---	--	--	--	--	--	--	--

f	f	f							
---	---	---	--	--	--	--	--	--	--

f	f	f							
---	---	---	--	--	--	--	--	--	--

f	f	f							
---	---	---	--	--	--	--	--	--	--

河海大学出版社
 HOHAI UNIVERSITY PRESS



4 d t n l

新字 初识

mǎ	tǔ	bù
马	土	不

拼音 摹写

d	d	d							
d	d	d							
d	d	d							
d	d	d							
t	t	t							
t	t	t							
t	t	t							
t	t	t							
n	n	n							
n	n	n							
n	n	n							
n	n	n							

河海大学出版社
HOHAI UNIVERSITY PRESS





丨	丨	丨									
丨	丨	丨									
丨	丨	丨									
丨	丨	丨									

5 g k h

新字 初识

huà	dǎ
画	打

拼音 摹写

g	g	g								
g	g	g								
g	g	g								



g g g

k k k

k k k

k k k

k k k

h h h

h h h

h h h

h h h

河海大学出版社
HOHAI UNIVERSITY PRESS



6 j q x

新字 初识

qí	jī
棋	鸡



拼音 摹写

j j j

j j j

j j j

j j j

q q q

q q q

q q q

q q q

x x x

x x

x x x

x x x

河海大学出版社
HOHAI UNIVERSITY PRESS

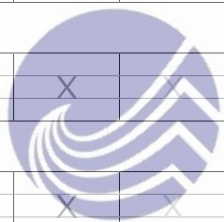

7 Z C S

新字 初识

zì	cí	yǔ	jù	zǐ
字	词	语	句	子

拼音 摹写

z	z	z							
z	z	z							
z	z	z							
z	z	z							
c	c	c							
c	c	c							
c	c	c							
c	c	c							
s	s	s							

河海大学出版社
HOHAI UNIVERSITY PRESS

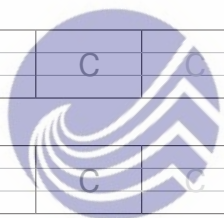



s	s	s								
---	---	---	--	--	--	--	--	--	--	--

s	s	s								
---	---	---	--	--	--	--	--	--	--	--

s	s	s								
---	---	---	--	--	--	--	--	--	--	--

8 zh ch sh r

新字 初识

zhuō	zhǐ
桌	纸

拼音 摹写

zh	zh	zh								
----	----	----	--	--	--	--	--	--	--	--

zh	zh	zh								
----	----	----	--	--	--	--	--	--	--	--

zh	zh	zh								
----	----	----	--	--	--	--	--	--	--	--

zh	zh	zh								
----	----	----	--	--	--	--	--	--	--	--



ch ch ch

ch ch ch

ch ch ch

ch ch ch

sh sh sh

sh sh sh

sh sh sh

sh sh sh

r r

r r r

r r r

r r r

河海大学出版社
HOHAI UNIVERSITY PRESS

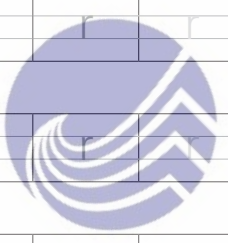

9 ai ei ui

新字 初识

mèi	nǎi
妹	奶

拼音 摹写

ai ai ai

ai ai ai

ai ai ai

ai ai ai

ei ei ei

ei ei ei

ei ei ei

ei ei ei

ui ui ui

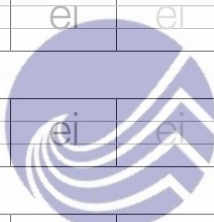

HOHAI UNIVERSITY PRESS



ui ui ui

ui ui ui

ui ui ui

pái pái pái

pái pái pái

pái pái pái

pái pái pái

duì duì duì

duì duì duì

duì duì duì

duì duì duì

HOHAI UNIVERSITY PRESS



10 ao ou iu

新字 初识

xiǎo	qiáo	tái
小	桥	台

拼音 摹写

ao	ao	ao							
----	----	----	--	--	--	--	--	--	--

ao	ao	ao							
----	----	----	--	--	--	--	--	--	--

ao	ao	ao							
----	----	----	--	--	--	--	--	--	--

ao	ao	ao							
----	----	----	--	--	--	--	--	--	--

ou	ou	ou							
----	----	----	--	--	--	--	--	--	--

ou	ou	ou							
----	----	----	--	--	--	--	--	--	--

ou	ou	ou							
----	----	----	--	--	--	--	--	--	--

ou	ou	ou							
----	----	----	--	--	--	--	--	--	--

iu	iu	iu							
----	----	----	--	--	--	--	--	--	--

iu	iu	iu							
----	----	----	--	--	--	--	--	--	--

iu	iu	iu							
----	----	----	--	--	--	--	--	--	--

iu	iu	iu							
----	----	----	--	--	--	--	--	--	--

xiǎo	xiǎo	xiǎo							
------	------	------	--	--	--	--	--	--	--

xiǎo	xiǎo	xiǎo							
------	------	------	--	--	--	--	--	--	--

xiǎo	xiǎo	xiǎo							
------	------	------	--	--	--	--	--	--	--



河海大学出版社
 HOHAI UNIVERSITY PRESS



xiǎo xiǎo xiǎo

niú niú niú

niú niú niú

niú niú niú

niú niú niú

11 ie üe er

新字 初识

xuě	ér
雪	儿

拼音 摹写

ie ie ie

ie ie ie



ie	ie	ie							
----	----	----	--	--	--	--	--	--	--

ie	ie	ie							
----	----	----	--	--	--	--	--	--	--

üe	üe	üe							
----	----	----	--	--	--	--	--	--	--

üe	üe	üe							
----	----	----	--	--	--	--	--	--	--

üe	üe	üe							
----	----	----	--	--	--	--	--	--	--

üe	üe	üe							
----	----	----	--	--	--	--	--	--	--

er	er	er							
----	----	----	--	--	--	--	--	--	--

er	er	er							
----	----	----	--	--	--	--	--	--	--

er	er	er							
----	----	----	--	--	--	--	--	--	--

er	er	er							
----	----	----	--	--	--	--	--	--	--

xiě	xiě	xiě							
-----	-----	-----	--	--	--	--	--	--	--

xiě	xiě	xiě							
-----	-----	-----	--	--	--	--	--	--	--

xiě	xiě	xiě							
-----	-----	-----	--	--	--	--	--	--	--

xiě	xiě	xiě							
-----	-----	-----	--	--	--	--	--	--	--

zuò	zuò	zuò							
-----	-----	-----	--	--	--	--	--	--	--

河海大学出版社
HOHAI UNIVERSITY PRESS

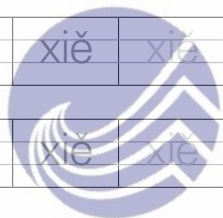



zuò zuò zuò

zuò zuò zuò

zuò zuò zuò

yè yè yè

yè yè yè

yè yè yè

yè yè yè

河海大学出版社
HOHAI UNIVERSITY PRESS



12 an en in un ün

新字 初识

bái	cǎo	jiā	shì
白	草	家	是

拼音 摹写

an	an	an							
----	----	----	--	--	--	--	--	--	--

an	an	an							
----	----	----	--	--	--	--	--	--	--

an	an	an							
----	----	----	--	--	--	--	--	--	--

an	an	an							
----	----	----	--	--	--	--	--	--	--

en	en	en							
----	----	----	--	--	--	--	--	--	--

en	en	en							
----	----	----	--	--	--	--	--	--	--

en	en	en							
----	----	----	--	--	--	--	--	--	--

en	en	en							
----	----	----	--	--	--	--	--	--	--

in	in	in							
----	----	----	--	--	--	--	--	--	--

in	in	in							
----	----	----	--	--	--	--	--	--	--

in	in	in							
----	----	----	--	--	--	--	--	--	--

in	in	in							
----	----	----	--	--	--	--	--	--	--

河海大学出版社
 HOHAI UNIVERSITY PRESS





un un un

un un un

un un un

un un un

ün ün ün

ün ün ün

ün ün ün

ün ün ün

lún lún lún

lún lún lún

lún lún lún

lún lún lún

chuán chuán chuán

河海大学出版社
HOHAI UNIVERSITY PRESS





chuán	chuán	chuán							
-------	-------	-------	--	--	--	--	--	--	--

chuán	chuán	chuán							
-------	-------	-------	--	--	--	--	--	--	--

chuán	chuán	chuán							
-------	-------	-------	--	--	--	--	--	--	--

13 ang eng ing ong

新字 初识

chē	lù	dēng	zǒu
车	路	灯	走

拼音 摹写

ang	ang	ang							
-----	-----	-----	--	--	--	--	--	--	--

ang	ang	ang							
-----	-----	-----	--	--	--	--	--	--	--

ang	ang	ang							
-----	-----	-----	--	--	--	--	--	--	--

ang	ang	ang							
-----	-----	-----	--	--	--	--	--	--	--

eng	eng	eng							
-----	-----	-----	--	--	--	--	--	--	--



eng	eng	eng							
eng	eng	eng							
eng	eng	eng							
ing	ing	ing							
ing	ing	ing							
ing	ing	ing							
ing	ing	ing							
ong	ong	ong							
ong	ong	ong							
ong	ong	ong							
ong	ong	ong							
míng	míng	míng							
míng	míng	míng							
míng	míng	míng							
míng	míng	míng							
liàng	liàng	liàng							
liàng	liàng	liàng							
liàng	liàng	liàng							
liàng	liàng	liàng							

HOHAI UNIVERSITY PRESS





课文

1 秋天

新字 初识

qiū	qì	le	shù	yè	piàn	dà	fēi	huì	gè
秋	气	了	树	叶	片	大	飞	会	个

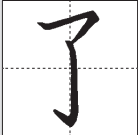
生字 摹写

le	笔顺: ㇇ 了								
 笔画: 2 部首: ㇇ 结构: 独体字	了	了	了	了	了	了	了	了	了
	了	了	了	了	了	了	了	了	了
zǐ	笔顺: ㇇ 了 子								
 笔画: 3 部首: 子 结构: 独体字	子	子	子	子	子	子	子	子	子
	子	子	子	子	子	子	子	子	子
rén	笔顺: 丿 人								
 笔画: 2 部首: 人 结构: 独体字	人	人	人	人	人	人	人	人	人
	人	人	人	人	人	人	人	人	人



dà	笔顺：一 ㇇ 大							
 笔画：3 部首：大 结构：独体字	夫	夫	夫	夫	夫	夫	夫	夫
	夫		夫		夫		夫	

每课 一字

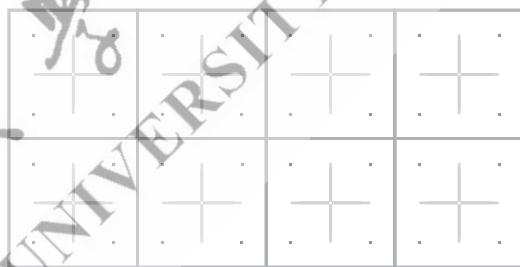
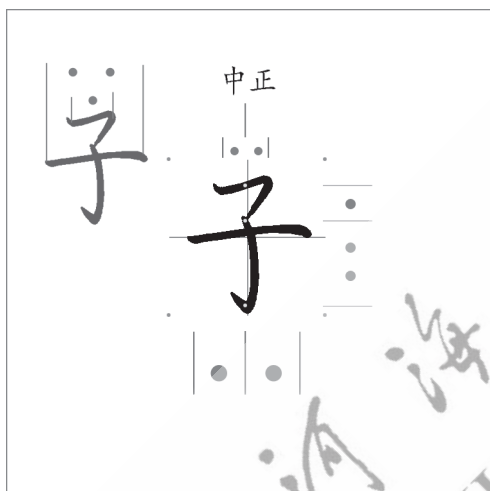

2 小小的船

新字 初识

de	chuán	liǎng	tóu	zài	lǐ	kàn	jiàn	shǎn	xīng
的	船	两	头	在	里	看	见	闪	星

生字 摹写

yuè	笔顺：丿 月 月 月								
	月	月	月	月	月	月	月	月	月
	月		月		月		月		月
笔画：4 部首：月 结构：独体字									

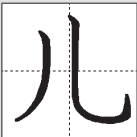
ér	笔顺：丿 儿								
	儿	儿	儿	儿	儿	儿	儿	儿	儿
	儿		儿		儿		儿		儿
笔画：2 部首：儿 结构：独体字									

tóu	笔顺：丶 丶 丶 头 头								
	头	头	头	头	头	头	头	头	头
	头		头		头		头		头
笔画：5 部首：大 结构：独体字									

lǐ	笔顺：丨 冂 冂 曰 甲 里								
	里	里	里	里	里	里	里	里	里
	里		里		里		里		里
笔画：7 部首：里 结构：独体字									



每课 一字

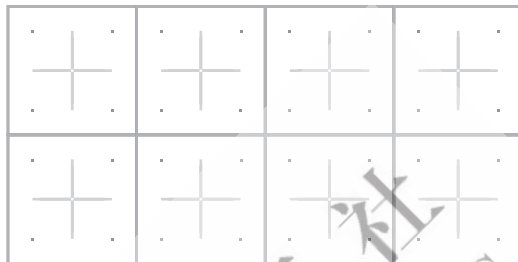
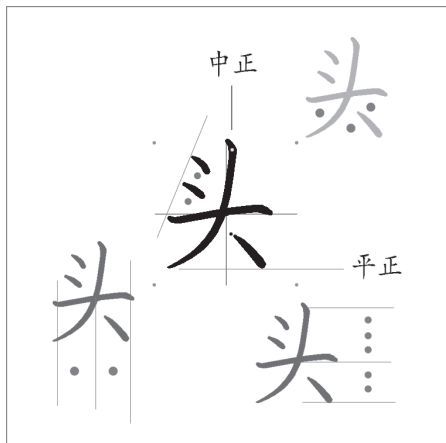

3 江南

新字 初识

jīāng	nán	kě	cǎi	lián	yú	dōng	xī	běi
江	南	可	采	莲	鱼	东	西	北

生字 摹写

kě	笔顺：一 丨 冂 可 可							
	可	可	可	可	可	可	可	可
	可	可	可	可	可	可	可	可
笔画：5 部首：口 结构：半包围								



dōng	笔顺：一 ㇇ ㇇ ㇇ ㇇								
 笔画：5 部首：一 结构：独体字	东	东	东	东	东	东	东	东	东
	东		东		东		东		东

xī	笔顺：一 ㇇ ㇇ ㇇ ㇇ ㇇								
 笔画：6 部首：西 结构：独体字	西	西	西	西	西	西	西	西	西
	西		西		西		西		西

每课 一字

口 倾斜 中正

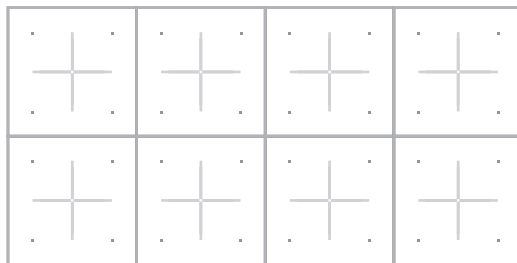



4 四季

新字 初识

jiān	shuō	chūn	qīng	wā	xià	wān	pí	de	jiù	dōng
尖	说	春	青	蛙	夏	弯	皮	地	就	冬

生字 摹写

tiān	笔顺：一 ㇇ ㇇ ㇇ 天									
 笔画：4 部首：一 结构：独体字	天	天	天	天	天	天	天	天	天	天
	天		天		天		天		天	
sì	笔顺：丨 冂 𠃍 四 四									
 笔画：5 部首：口 结构：独体字	四	四	四	四	四	四	四	四	四	四
	四		四		四		四		四	
shì	笔顺：丨 冂 日 日 旦 早 早 是 是									
 笔画：9 部首：日 结构：上下	是	是	是	是	是	是	是	是	是	是
	是		是		是		是		是	



每课 一字

日 倾斜

中正

是 伸展 向下

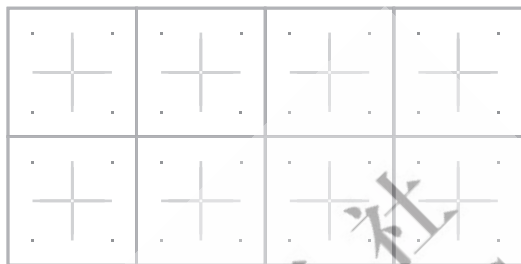

识字

6

画

新字 初识

yuǎn	yǒu	sè	jìn	tīng	wú	shēng	qù	hái	lái
远	有	色	近	听	无	声	去	还	来

生字 摹写

shuǐ	笔顺: 丨 勹 ㇇ 水								
 笔画: 4 部首: 水 结构: 独体字	水	水	水	水	水	水	水	水	水
	水		水		水		水		水
qù	笔顺: 一 丨 土 去 去								
 笔画: 5 部首: 土 结构: 上下	去	去	去	去	去	去	去	去	去
	去		去		去		去		去
lái	笔顺: 一 一 冫 丩 丰 来 来								
 笔画: 7 部首: 一 结构: 独体字	来	来	来	来	来	来	来	来	来
	来		来		来		来		来



bù	笔顺：一 丿 丩 丩								
	不	不	不	不	不	不	不	不	不
	不	不	不	不	不	不	不	不	不
笔画：4 部首：一 结构：独体字									

每课 一字

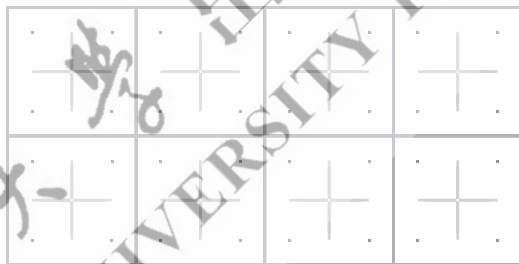

7 大小多少

新字 初识

duō	shǎo	huáng	niú	zhī	māo	biān	yā	píng	guǒ	xìng
多	少	黄	牛	只	猫	边	鸭	苹	果	杏
táo										
桃										



生字 摹写

xiǎo	笔顺: 丨 丿 小
 <p>笔画: 3 部首: 小 结构: 独体字</p>	
shǎo	笔顺: 丨 丿 小 少
 <p>笔画: 4 部首: 小 结构: 独体字</p>	
niú	笔顺: 丿 ㇇ 二 牛
 <p>笔画: 4 部首: 牛 结构: 独体字</p>	
guǒ	笔顺: 丨 冫 口 日 旦 早 果 果
 <p>笔画: 8 部首: 丨 结构: 独体字</p>	



niǎo	笔顺：丿 勹 勹 ㇇ ㇇								
 笔画：5 部首：鸟 结构：独体字	鸟	鸟	鸟	鸟	鸟	鸟	鸟	鸟	鸟
	鸟	鸟	鸟	鸟	鸟	鸟	鸟	鸟	鸟

每课 一字

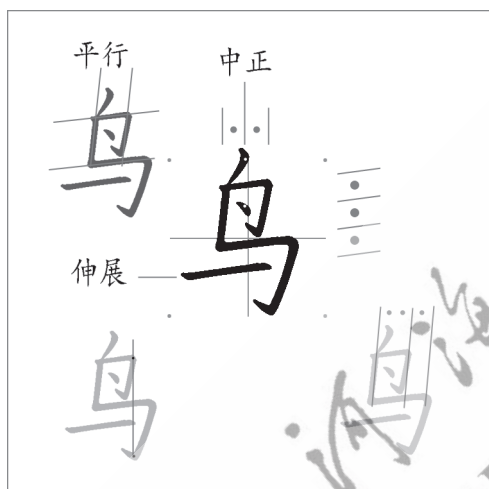







8 小书包

新字 初识

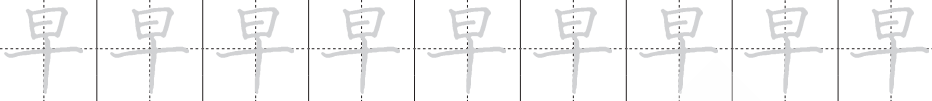
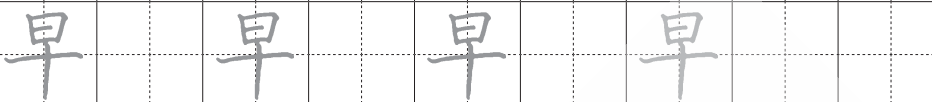
shū	bāo	chǐ	zuò	yè	běn	bǐ	dāo	kè	zǎo	xiào
书	包	尺	作	业	本	笔	刀	课	早	校

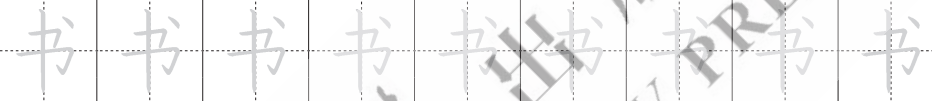
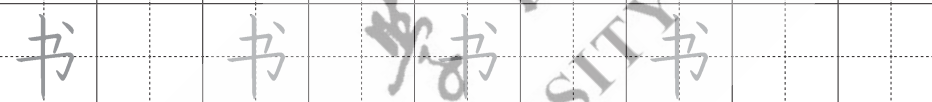

生字 摹写

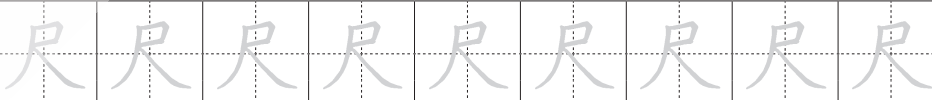
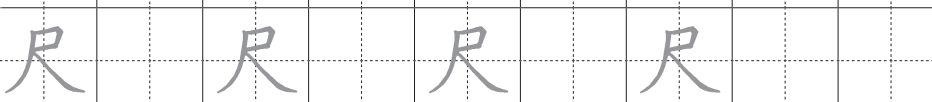
zǎo	笔顺: 丨 冂 日 旦 早
	 
笔画: 6 部首: 日 结构: 上下	
shū	笔顺: 丨 冫 书 书
	 
笔画: 4 部首: 丨 结构: 独体字	
dāo	笔顺: 丨 刀
	 
笔画: 2 部首: 刀 结构: 独体字	
chǐ	笔顺: 丨 冫 尸 尺
	 
笔画: 4 部首: 尸 结构: 独体字	



běn	笔顺：一 十 才 木 本								
 笔画：5 部首：一 结构：独体字	本	本	本	本	本	本	本	本	本
	本		本		本		本		

每课 一字

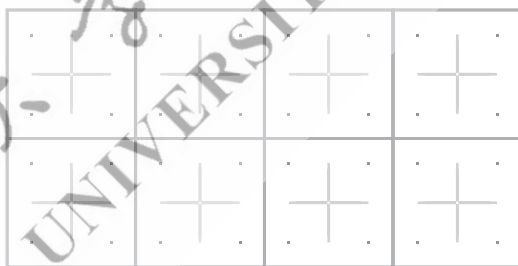
9 日月明

新字 初识

míng	lì	chén	cóng	zhòng	shuāng	mù	lín	sēn	tiáo	xīn
明	力	尘	从	众	双	木	林	森	条	心

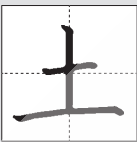

生字 摹写

mù	笔顺：一 十 才 木
	木 木 木 木 木 木 木 木 木
笔画：4 部首：木 结构：独体字	木 木 木 木
lin	笔顺：一 十 才 木 木 木 木 林
	林 林 林 林 林 林 林 林
笔画：8 部首：木 结构：左右	林 林 林 林
tǔ	笔顺：一 十 土
	土 土 土 土 土 土 土 土
笔画：3 部首：土 结构：独体字	土 土 土 土
lì	笔顺：丿 力
	力 力 力 力 力 力 力 力
笔画：2 部首：力 结构：独体字	力 力 力 力



xīn	笔顺：丶 心 心 心								
	心	心	心	心	心	心	心	心	心
笔画：4 部首：心 结构：独体字	心	心	心	心	心	心	心	心	心

每课 一字

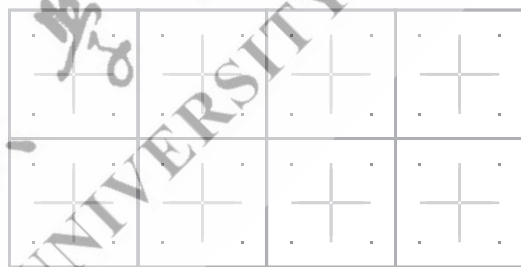
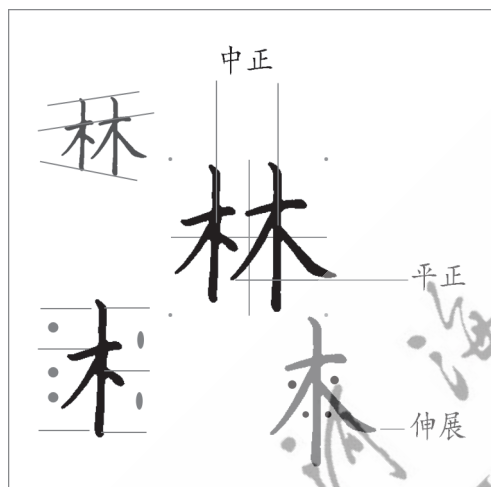

10 升国旗

新字 初识

shēng	guó	qí	zhōng	hóng	gē	qǐ	me	měi	lì	lì
升	国	旗	中	红	歌	起	么	美	丽	立

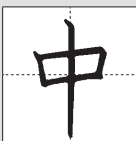

生字 摹写

zhōng	笔顺：丨 冂 口 中								
 笔画：4 部首：丨 结构：独体字	中	中	中	中	中	中	中	中	中
	中		中		中		中		中

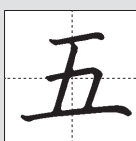
wǔ	笔顺：一 丿 ㇇ 五								
 笔画：4 部首：一 结构：独体字	五	五	五	五	五	五	五	五	五
	五		五		五		五		五

lì	笔顺：丶 亠 立 立								
 笔画：5 部首：立 结构：独体字	立	立	立	立	立	立	立	立	立
	立		立		立		立		立

zhèng	笔顺：一 丿 冫 正 正								
 笔画：5 部首：一 结构：独体字	正	正	正	正	正	正	正	正	正
	正		正		正		正		正



每课 一字

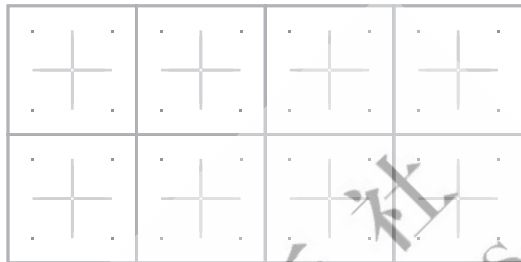
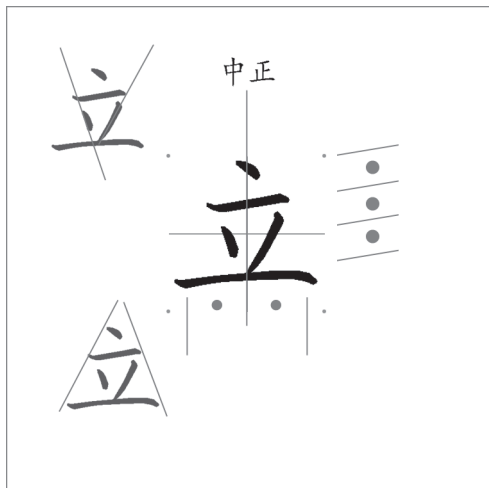

课文

5 影子

新字 初识

yǐng	qián	hòu	hēi	gǒu	zuǒ	yòu	tā	hǎo	péng	yǒu
影	前	后	黑	狗	左	右	它	好	朋	友

生字 摹写

zài		笔顺：一 丿 才 ㇇ ㇇ ㇇ ㇇ ㇇ ㇇ ㇇ ㇇								
<div style="border: 1px solid black; padding: 5px; display: inline-block; font-size: 2em;">在</div> <p>笔画：6 部首：土 结构：半包围</p>	在	在	在	在	在	在	在	在	在	在
	在		在		在		在		在	
hòu		笔顺：一 尸 尸 尸 后 后 后 后 后 后 后								
<div style="border: 1px solid black; padding: 5px; display: inline-block; font-size: 2em;">后</div> <p>笔画：6 部首：尸 结构：半包围</p>	后	后	后	后	后	后	后	后	后	后
	后		后		后		后		后	
wǒ		笔顺：一 亅 扌 扌 扌 扌 扌 扌 扌 扌 扌								
<div style="border: 1px solid black; padding: 5px; display: inline-block; font-size: 2em;">我</div> <p>笔画：7 部首：丿 结构：独体字</p>	我	我	我	我	我	我	我	我	我	我
	我		我		我		我		我	



hǎo	笔顺: 丿 ㇇ ㇇ ㇇ ㇇ ㇇ ㇇ ㇇ ㇇								
好	好	好	好	好	好	好	好	好	好
	好	好	好	好	好	好	好	好	好
笔画: 6									
部首: 女									
结构: 左右									

每课 一字

先竖后撇

后

后

口 倾斜 口 四点方正

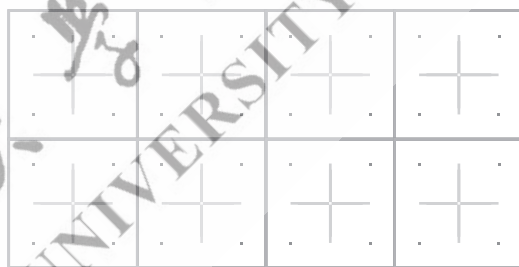

6 比尾巴

新字 初识

bǐ	wěi	bā	shuí	cháng	duǎn	bǎ	sǎn	tù	zuì	gōng
比	尾	巴	谁	长	短	把	伞	兔	最	公

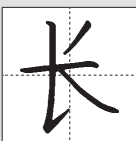

生字 摹写

cháng	笔顺: 丿 一 长 长
	长 长 长 长 长 长 长 长 长
	长 长 长 长 长
笔画: 4 部首: 长 结构: 独体字	

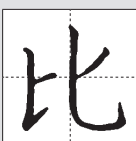
bǐ	笔顺: 一 匕 匕 比
	比 比 比 比 比 比 比 比 比
	比 比 比 比
笔画: 4 部首: 比 结构: 左右	

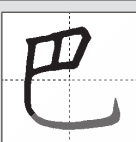
bā	笔顺: 一 勹 巳 巴
	巴 巴 巴 巴 巴 巴 巴 巴 巴
	巴 巴 巴 巴
笔画: 4 部首: 巳 结构: 独体字	

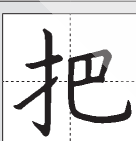
bǎ	笔顺: 一 扌 扌 扌 扌 扌 扌 扌 扌
	把 把 把 把 把 把 把 把 把
	把 把 把 把
笔画: 7 部首: 扌 结构: 左右	



每课 一字

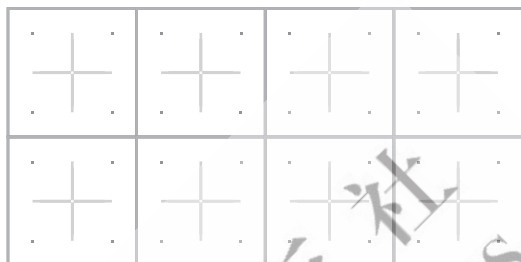
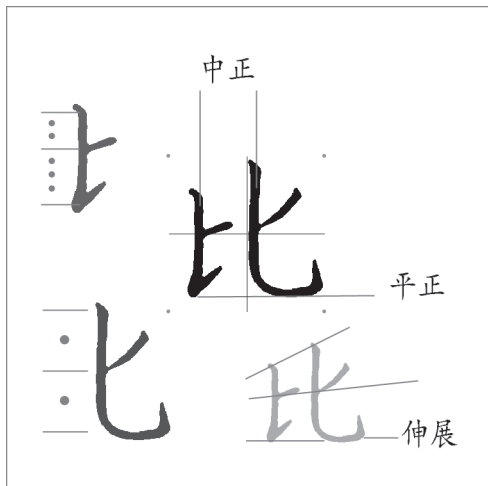

7 青蛙写诗

新字 初识

xiě	shī	diǎn	yào	guò	gěi	dāng	chuàn	men	yǐ	chéng
写	诗	点	要	过	给	当	串	们	以	成

生字 摹写

xià	笔顺：一 丅 下									
<p>笔画：3 部首：一 结构：独体字</p>	下	下	下	下	下	下	下	下	下	下
	下	下	下	下	下	下	下	下	下	下
	下	下	下	下	下	下	下	下	下	下



gè	笔顺：ノ 人 个								
笔画：3 部首：人 结构：独体字									

yǔ	笔顺：一 冂 冂 雨 雨 雨 雨 雨 雨								
笔画：8 部首：雨 结构：独体字									

men	笔顺：ノ 亻 个 亻 们								
笔画：5 部首：亻 结构：左右									

每课 一字

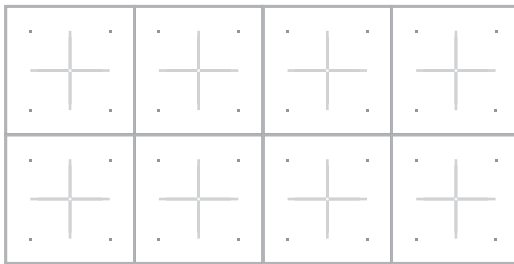

8 雨点儿

新字 初识

shǔ	cǎi	bàn	kōng	wèn	dào	fāng	méi	gèng	lǜ	chū
数	彩	半	空	问	到	方	没	更	绿	出
zhǎng										
长										

生字 摹写

wèn	笔顺: 丶 丨 门 问 问 问 问 问 问 问									
 笔画: 6 部首: 门 结构: 半包围	问	问	问	问	问	问	问	问	问	问
	问	问	问	问	问	问	问	问	问	问
	问	问	问	问	问	问	问	问	问	问

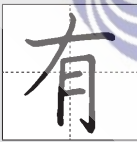
yǒu	笔顺: 一 ㇇ 才 有 有 有 有 有 有 有									
 笔画: 6 部首: 月 结构: 半包围	有	有	有	有	有	有	有	有	有	有
	有	有	有	有	有	有	有	有	有	有
	有	有	有	有	有	有	有	有	有	有



bàn	笔顺：丶 丿 ㇇ ㇇ ㇇ 半								
 笔画：5 部首：丶 结构：独体字	半	半	半	半	半	半	半	半	半
	半		半		半		半		

cóng	笔顺：ノ 人 从 从								
 笔画：4 部首：人 结构：左右	从	从	从	从	从	从	从	从	从
	从		从		从		从		

nǐ	笔顺：ノ 亻 亻 亻 你 你 你								
 笔画：7 部首：亻 结构：左右	你	你	你	你	你	你	你	你	你
	你		你		你		你		

每课一字

中正

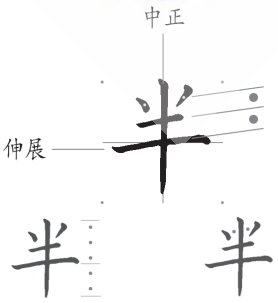

伸展

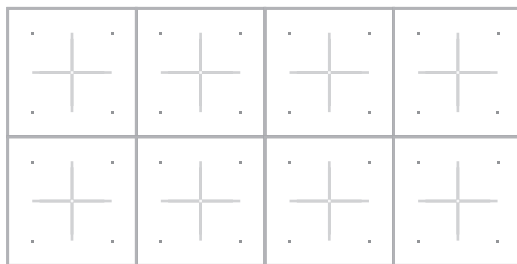

9

明天要远足

新字 初识

shuì	nà	hǎi	zhēn	lǎo	shī	ma	tóng	shén	cái	liàng
睡	那	海	真	老	师	吗	同	什	才	亮

生字 摹写

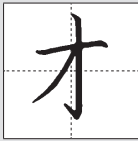
cái	笔顺：一 十 才									
 笔画：3 部首：一 结构：独体字	才	才	才	才	才	才	才	才	才	才
	才	才	才	才	才	才	才	才	才	才

míng	笔顺：丨 冂 日 日 明 明 明 明									
 笔画：8 部首：日 结构：左右	明	明	明	明	明	明	明	明	明	明
	明	明	明	明	明	明	明	明	明	明

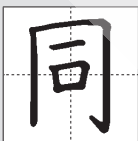
tóng	笔顺：丨 冂 月 月 同 同 同									
 笔画：6 部首：冂 结构：半包围	同	同	同	同	同	同	同	同	同	同
	同	同	同	同	同	同	同	同	同	同



xué	笔顺：丶 冫 ㇇ ㇇ ㇇ ㇇ ㇇ ㇇ ㇇ ㇇								
 笔画：8 部首：子 结构：上下	学	学	学	学	学	学	学	学	学
	学		学		学		学		

每课 一字

中正 中正

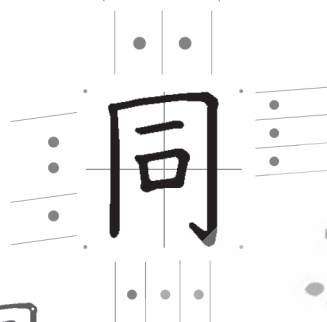

同 四点方正

HOHAI UNIVERSITY PRESS



10 大还是小

新字 初识

shí	hòu	jué	de	zì	jǐ	hěn	chuān	yī	fú	kuài
时	候	觉	得	自	己	很	穿	衣	服	快



生字 摹写

zì	笔顺：丿 丨 白 白 白 白								
<div style="border: 1px solid black; padding: 5px; display: inline-block;">自</div>	自	自	自	自	自	自	自	自	自
笔画：6 部首：自 结构：独体字	自		自		自		自		

jǐ	笔顺：㇇ ㇇ 己								
<div style="border: 1px solid black; padding: 5px; display: inline-block;">己</div>	己	己	己	己	己	己	己	己	己
笔画：3 部首：己 结构：独体字	己		己						

yī	笔顺：丶 亠 冫 才 衣 衣								
<div style="border: 1px solid black; padding: 5px; display: inline-block;">衣</div>	衣	衣	衣	衣	衣	衣	衣	衣	衣
笔画：6 部首：衣 结构：独体字	衣			衣		衣			

每课 一字

中正

自

伸展

四点方正

+	+	+	+
+	+	+	+

11 项链

新字 初识

lán	yòu	xiào	zhe	xiàng	hé	bèi	wá	guà	huó	jīn
蓝	又	笑	着	向	和	贝	娃	挂	活	金

生字 摹写

bái	笔顺：丿 丨 白 白 白									
<div style="border: 1px solid black; padding: 5px; display: inline-block;">白</div> <p>笔画：5 部首：白 结构：独体字</p>	白	白	白	白	白	白	白	白	白	白
	白		白		白		白			

de	笔顺：丿 丨 冫 冫 白 的 的 的									
<div style="border: 1px solid black; padding: 5px; display: inline-block;">的</div> <p>笔画：8 部首：白 结构：左右</p>	的	的	的	的	的	的	的	的	的	的
	的		的		的		的			

yòu	笔顺：㇇ 又									
<div style="border: 1px solid black; padding: 5px; display: inline-block;">又</div> <p>笔画：2 部首：又 结构：独体字</p>	又	又	又	又	又	又	又	又	又	又
	又		又		又		又			



hé	笔顺：一 二 千 禾 禾 禾 和 和								
	和	和	和	和	和	和	和	和	和
	和	和	和	和	和	和	和	和	和
笔画：8 部首：禾 结构：左右									

每课 一字

的 中正 中正

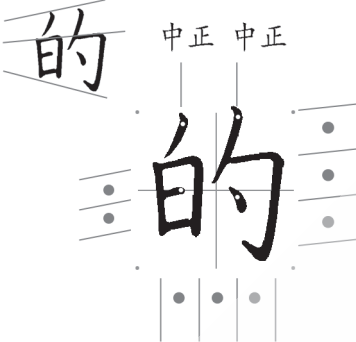
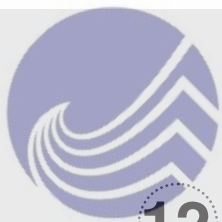
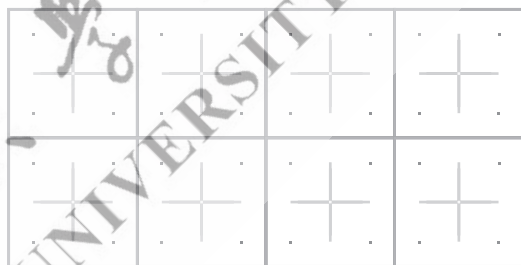
12

雪地里的小画家

新字 初识

qún	zhú	yá	yòng	jǐ	bù	wèi	cān	jiā	dòng	zháo
群	竹	牙	用	几	步	为	参	加	洞	着



生字 摹写

zhú	笔顺：ノ ㇇ ㇇ ㇇ ㇇ ㇇
 笔画：6 部首：竹 结构：左右	竹 竹 竹 竹 竹 竹 竹 竹 竹
	竹 竹 竹 竹
yá	笔顺：一 二 牙 牙
 笔画：4 部首：牙 结构：独体字	牙 牙 牙 牙 牙 牙 牙 牙 牙
	牙 牙 牙 牙
mǎ	笔顺：㇇ 马 马
 笔画：3 部首：马 结构：独体字	马 马 马 马 马 马 马 马 马
	马 马 马 马
yòng	笔顺：丿 冂 月 月 月
 笔画：5 部首：冂 结构：独体字	用 用 用 用 用 用 用 用 用
	用 用 用 用



jǐ	笔顺：丿 几								
	几	几	几	几	几	几	几	几	几
	几		几		几		几		

笔画：2

部首：几

结构：独体字

每课 一字

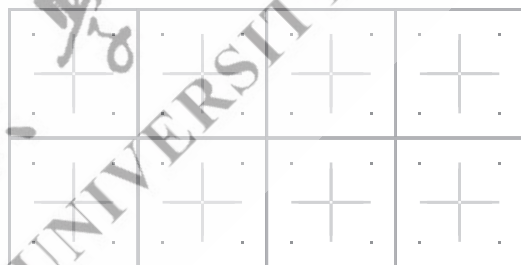
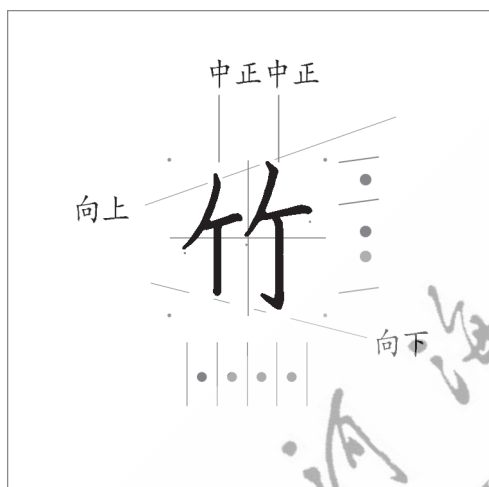

13 乌鸦喝水

新字 初识

wū	yā	chù	zhǎo	bàn	páng	xǔ	fǎ	fàng	jìn	gāo
乌	鸦	处	找	办	旁	许	法	放	进	高



生字 摹写

zhī	笔顺：丨 口 尸 只
 <p>笔画：5 部首：口 结构：上下</p>	只 只 只 只 只 只 只 只 只
	只 只 只 只
shí	笔顺：一 丿 丩 石 石
 <p>笔画：5 部首：石 结构：独体字</p>	石 石 石 石 石 石 石 石 石
	石 石 石 石
duō	笔顺：丶 夕 夕 夕 夕 夕 夕 夕 夕
 <p>笔画：6 部首：夕 结构：上下</p>	多 多 多 多 多 多 多 多 多
	多 多 多 多
chū	笔顺：丨 凵 丨 出 出
 <p>笔画：5 部首：丨 结构：独体字</p>	出 出 出 出 出 出 出 出 出
	出 出 出 出



jiàn	笔顺: 丨 冫 贝 见								
 <p>笔画: 4 部首: 见 结构: 独体字</p>	见	见	见	见	见	见	见	见	见
	见		见		见		见		

每课 一字

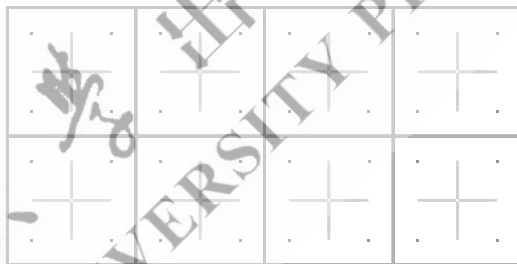
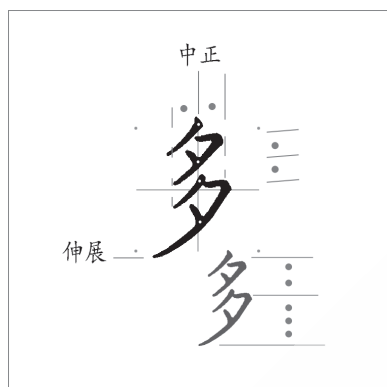

14 小蜗牛

新字 初识

zhù	hái	wán	ba	fā	yá	pá	ya	jiǔ	huí	quán
住	孩	玩	吧	发	芽	爬	呀	久	回	全
biàn										
变										



生字 摹写

duì		笔顺：丿 又 又 对 对								
<div style="border: 1px solid black; padding: 5px; display: inline-block; font-size: 2em;">对</div> <p>笔画：5 部首：又 结构：左右</p>	对	对	对	对	对	对	对	对	对	
	对		对		对		对			
mā		笔顺：丨 女 女 妈 妈 妈								
<div style="border: 1px solid black; padding: 5px; display: inline-block; font-size: 2em;">妈</div> <p>笔画：6 部首：女 结构：左右</p>	妈	妈	妈	妈	妈	妈	妈	妈	妈	
	妈		妈		妈		妈			
quán		笔顺：丿 人 全 全 全 全								
<div style="border: 1px solid black; padding: 5px; display: inline-block; font-size: 2em;">全</div> <p>笔画：6 部首：人 结构：上下</p>	全	全	全	全	全	全	全	全	全	
	全		全		全		全			
huí		笔顺：丨 冂 冂 回 回 回								
<div style="border: 1px solid black; padding: 5px; display: inline-block; font-size: 2em;">回</div> <p>笔画：6 部首：口 结构：全包围</p>	回	回	回	回	回	回	回	回	回	
	回		回		回		回			